

Nueva Plexo³

Todo el espacio que necesitas

CAJAS ESTANCAS IP 65



 **legrand**[®]

Grandes espacios: El cableado sin restricciones

2
PLEXO³ - EL CABLEADO SIN RESTRICCIONES



Amplia gama de cajas



11 tamaños de cajas

- 2 a 8 módulos
- 12 módulos de 1 a 3 filas
- 18 módulos de 1 a 4 filas

Bornas de conexión opcionales

Circulación y gestión del cableado optimizados:

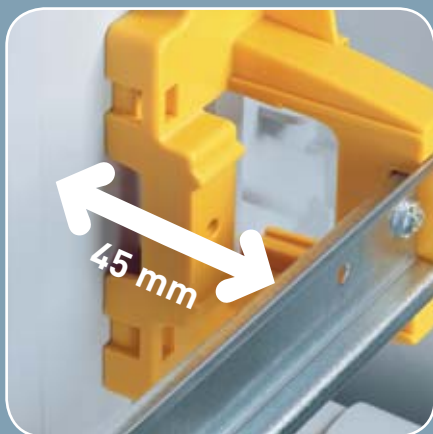

- ▲ Espacio bajo los perfiles (perfil con 2 posiciones de ajuste de profundidad)

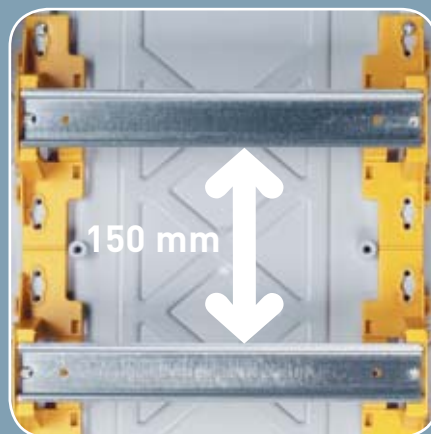

- ▲ Espacio entre perfiles para facilitar las conexiones (permite utilizar los peines verticales)

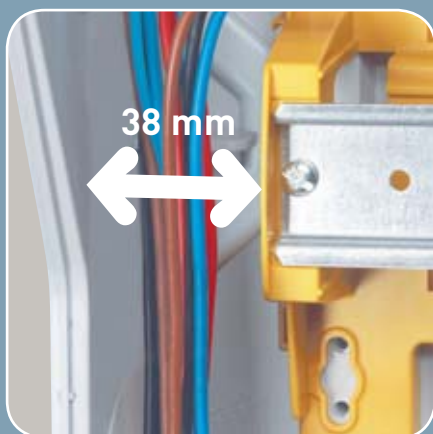

- ▲ Espacio a los lados

...adecuado para todas sus configuraciones



En las cajas Plexo³ puede incorporar:

- ▶ Placas para la integración de productos no modulares (transformadores, accesorios de potencia, etc.) en combinación con placas ciegas.
- ▶ DPX gracias al perfil con 2 posiciones de ajuste de profundidad.
- ▶ Placas ciegas en las que pueden incorporarse las unidades de control industrial o elementos tras-cuadros

Máximo confort y modularidad

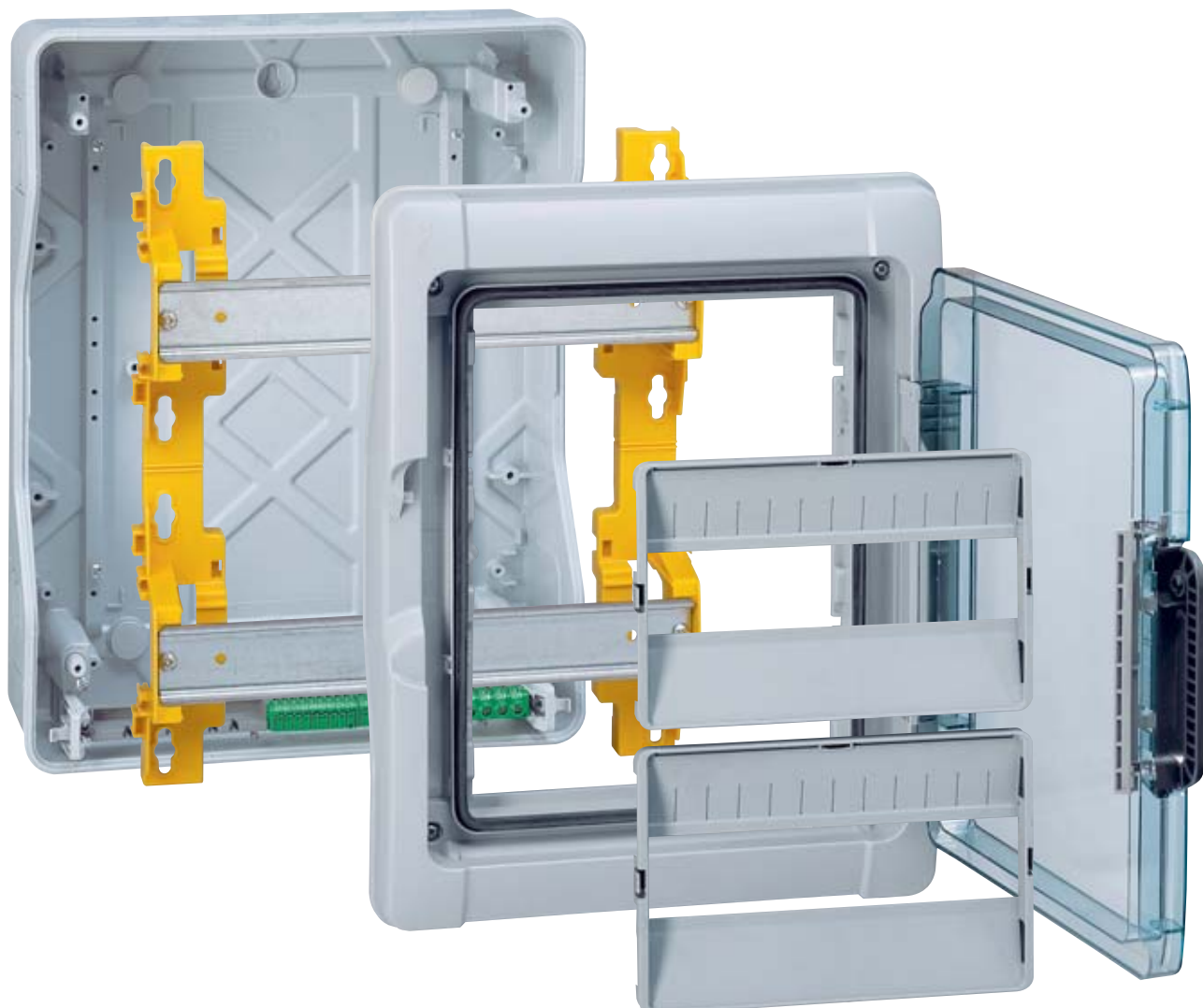

Fijación de la caja...

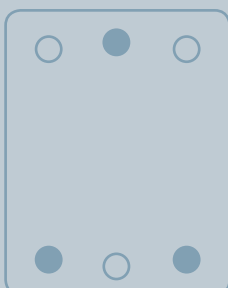

Cada caja está equipada con entradas para 2 tipos de fijación a la pared

▶ «Fijación tipo percha» (1 punto en el centro y 2 puntos en la parte inferior):

...en la pared

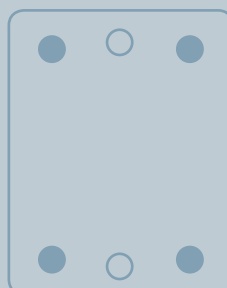

▶ Fijación ajustable por 4 puntos.

Rapidez y facilidad de instalación



- ▲ Placas cubebornas extraíbles por fila: facilita el mantenimiento



- ▲ Los perfiles se pueden extraer de uno en uno



- ▲ El chasis se puede extraer completo para cablear fuera de la caja



- ▲ En las cajas se pueden montar bornas de conexión en la parte superior o inferior

Fijación directa de mecanismos Plexo en la caja



Los precortes laterales permiten fijar directamente mecanismos de empotrar Plexo (a partir de 2 filas)

Completamente reversible

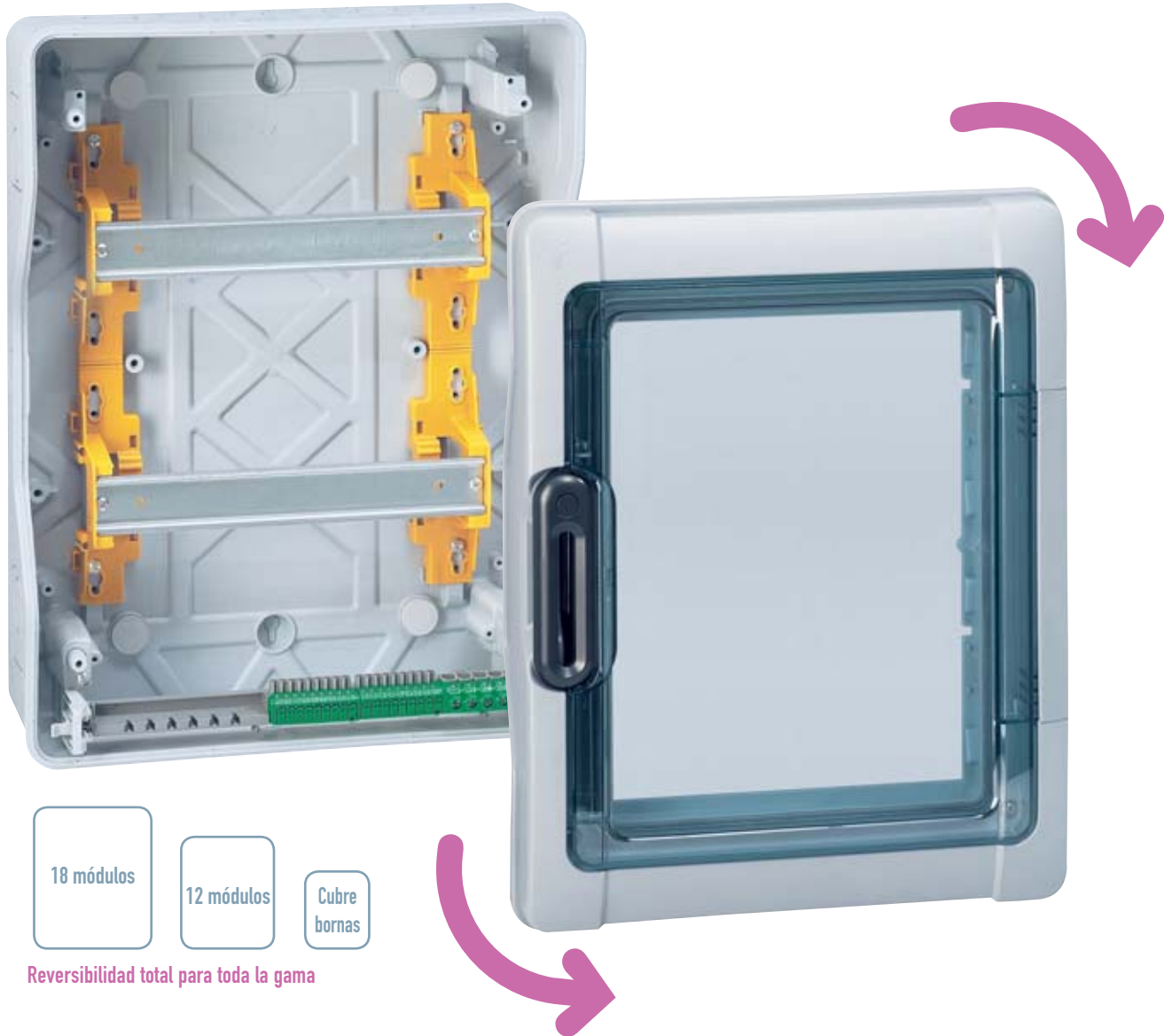

Reversibilidad total puerta y caja...

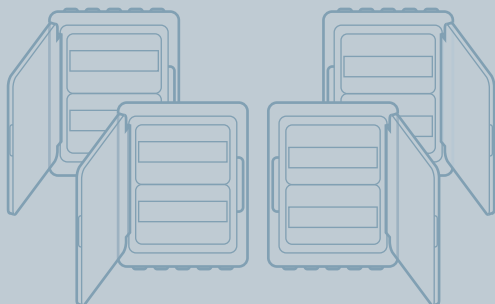

Da igual si los cables llegan por arriba o por abajo

Estanqueidad y robustez reforzados, para que pueda utilizarlas en todas sus instalaciones



- ▲ IP 65: estanqueidad y tratamiento UV garantizado para instalaciones en sitios húmedos y/o soleados



- ▲ IK 09: Resistencia reforzada al impacto (poliestireno reforzado al choque)



- ▲ Maneta a ras de puerta para protegerla de golpes



- ▲ Doble punto de cierre para garantizar la estanqueidad

...con garantía de seguridad



- ▶ Placas cubrebornas y marco precintable
- ▶ Posibilidad de montar una cerradura con llave sobre la maneta

Celda multifunción: máxima versatilidad



Diversas posibilidades...

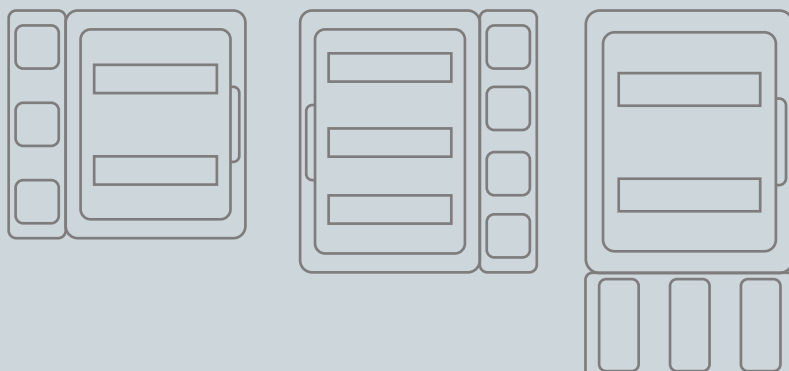

▶ La celda multifunción se asocia en vertical (cajas de 2 o 3 filas) o en horizontal (cajas de 12 o 18 filas)

Accesorios inteligentes para ahorrar tiempo



- ▲ Entrada de cables precortadas en la parte superior e inferior de la caja



- ▲ Posibilidad de montar membranas perforables sin corte (ref. 0019 55)



- ▲ Posibilidad de montar prensaestopas



- ▲ Las bisagras de sujeción de la tapa frontal permiten acceder con facilidad a los cables

Membranas perforables

Las membranas ISO pueden ser perforadas directamente con el cable. Montaje y desmontaje sin herramientas. IP65 IK09 garantizados con el cable insertado.

Reciben cables de mayor sección que un cono estándar.

El cable queda sujeto de forma segura por la membrana.

Prensaestopas

Las entradas de cables permiten también el montaje de prensaestopas (para aplicaciones terciarias e industriales).

Plexo³

IP 65 cajas estancas, celdas multifunción y accesorios



Auto-extinguible: resistencia al hilo incandescente 650°C
 Conforme a la norma EN 60439-3
 Cajas estancas - IP 65 - IK 09 - Clase II
 Caja y puerta totalmente reversibles
 Chasis y placas cubrebornas extraíbles a partir de 2 filas
 Perfil de 2 posiciones para mecanismos modulares y cajas moldeadas DPX
 Distancia entre perfiles 150 mm
 Pueden equiparse con placas de montaje perforadas y placas cubrebornas ciegas para el montaje de productos modulares
 Fijación directa de tomas de corriente Plexo en el lateral de la caja a partir de 2 filas
 Posibilidad de montar una cerradura con llave en la maneta
 Marco y placas cubrebornas precintables
 Caja gris claro L750A, tapa gris oscuro R746A
 Suministrada sin bornas de conexión

Emb.	Ref.	Cajas de 2 a 8 módulos	
		Nº de filas	Nº de módulos
6	6019 32	1	2 (+1)
6	6019 94	1	4
6	6019 96	1	6
6	6019 98	1	8

Emb.	Ref.	Cajas 12 módulos por fila	
		Nº de filas	Nº obturadores 5 módulos
1	6018 31	1	1
1	6018 32	2	2
1	6018 33	3	2

Emb.	Ref.	Cajas 18 módulos por fila	
		Nº de filas	Nº obturadores 5 módulos
1	6018 35	1	1
1	6018 36	2	2
1	6018 37	3	3
1	6018 38	4	3

Emb.	Ref.	Celdas multifunción	
		Suministradas con bisagras para unir la tapa con la caja	
		Se unen a las cajas de 12 y 18 módulos mediante el kit de unión ref. 0019 57	
		Reciben las tomas P17 de 16 A y 32 A, mecanismos Plexo IP55 de empotrar, pulsatería y un perfil modular en el fondo de la celda.	
		Verticales	
1	0019 17	Para cajas de 2 filas	
1	0019 18	Para cajas de 3 filas	
		Horizontales	
		Montaje de tomas P17 y pulsatería sobre las placas de 220 x 125 mm ref. 0577 12 y 0577 13	
1	0019 19	Para cajas de 12 módulos	
1	0019 20	Para cajas de 18 módulos	

Emb.	Ref.	Accesorios	
		Cerradura	
1	0019 66	Nº 850	
		Kit de unión	
2	0019 67	Asegura el paso de cables entre 2 cajas o celdas multifunción en horizontal o vertical manteniendo el IP65	
		Kit de precintado	
1	0019 68	Juego de 2 tornillos precintables para el marco y 8 soportes precintables para las placas cubrebornas	
		Patas de fijación	
1	0019 69	Juego de 4 patas de fijación mural	
		Obturadores	
20	0019 61	5 módulos, precortado a pasos de 1/2 módulos. Gris oscuro R746A	
		Membrabas perforables	
1	0019 55	Lote compuesto de 2 membranas ISO ø 32mm, 5 membranas ISO ø 25mm y 10 membranas ISO ø 20mm	
		Placas cubrebornas ciegas	
2	0019 64	Para cajas de 12 módulos por fila	
2	0019 65	Para cajas de 18 módulos por fila	
		Placas perforadas	
		Permiten reemplazar el perfil DIN por una placa LINA 25 perforada para integrar productos no modulares	
2	0019 62	Para cajas de 12 módulos por fila, altura 150 mm	
2	0019 63	Para cajas de 18 módulos por fila, altura 150 mm	
		Bisagras	
2	0019 70	Juego de 2 bisagras para unir el fondo de la caja con la tapa	

Plexo³

IP 65 cajas estancas, celdas multifunción y accesorios

■ Dimensiones

Cajas 2, 4, 6 y 8 módulos

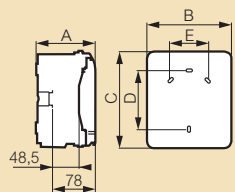

Ref.	Dimensiones (mm)				
	A	B	C	D	E
6019 32	109	93	174	94	-
6019 94	115.6	128	200	120	-
6019 96	115.6	164	200	120	70
6019 98	115.6	200	200	120	106

Cajas de 12 y 18 módulos

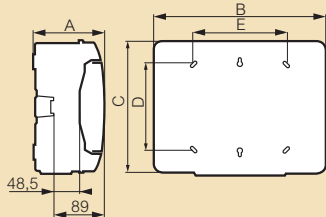

Ref.	Dimensiones (mm)				
	A	B	C	D	E
6018 31	141	340	282	180	180
6018 32	161	340	432	330	180
6018 33	161	340	622	480	180
6018 35	141	448	282	180	288
6018 36	161	448	432	330	290
6018 37	161	448	622	480	290
6018 38	161	448	822	680	290

■ Celdas multifunción verticales/horizontales

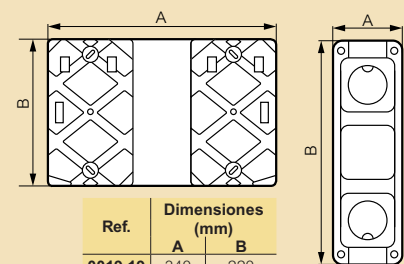

Ref.	Dimensiones (mm)	
	A	B
0019 19	340	220
0019 20	488	220

Ref.	Dimensiones (mm)		Nº puestos
	A	B	
0019 17	137	432	3
0019 18	137	622	4

■ Nº de entradas desfondables por cara





Ref.	Superior/inferior			Derecha/izquierda		
	Ø20 mm	Ø25 mm	Ø32 mm	Ø20 mm	Ø25 mm	Ø32 mm
6019 32	2	-	-	-	-	-
6019 94	2	1	-	2	-	-
6019 96	4	1	-	2	-	-
6019 98	6	1	-	2	-	-
6018 31	7	2	2	-	-	2
6018 32	13	2	2	-	-	3
6018 33	13	2	2	-	-	4
6018 35	12	2	3	-	-	2
6018 36	13	4	3	-	-	3
6018 37	13	4	3	-	-	4
6018 38	13	4	3	-	-	5

■ Equivalencia referencias Plexo³ / Plexo 55 S

Plexo 55 S	Nueva Plexo ³	Nº de filas	Nº de módulos
Cajas 2 a 8 módulos			
017 32	6019 32	1	2 (+1)
017 34	6019 94	1	4
017 36	6019 96	1	6
017 38	6019 98	1	8
Cajas 12 módulos por fila			
017 41	6018 31	1	12
017 42	6018 32	2	24
017 43	6018 33	3	36
Cajas 18 módulos por fila			
-	6018 35	1	18
017 45	6018 36	2	36
017 46	6018 37	3	54
-	6018 38	4	72

Tabla de selección de cajas modulares

Cajas de empotrar





Nº Módulos	Practibox	Nedbox	Ekinox Tx	XL ³ - 160
				
	12 mód./fila	12 mód./fila	18 mód./fila	24 mód./fila
	Caja con pta.	A.- Caja con puerta plena B.- Caja con puerta tpte. C.- Caja con puerta metal	A.- Caja con puerta plena B.- Caja con puerta tpte.	A.- Caja B.- Caja con puerta metal C.- Caja con puerta cristal
1				
2				
4				
6	6011 10			
8	6011 11			
12	6011 12	A.- 0015 11 B.- 0015 21 C.- 0015 31		
18			A.- 6010 59 B.- 6010 58	
24	6011 13	A.- 0015 12 B.- 0015 22 C.- 0015 32		
36	6011 14	A.- 0015 13 B.- 0015 23 C.- 0015 33	A.- 6070 66 B.- 6070 62	
48		A.- 0015 14 B.- 0015 24 C.- 0015 34		
54			A.- 6070 67 B.- 6070 63	
72			A.- 6070 68 B.- 6070 64	A.- 0200 13 B.- 020013 + 0202 73 C.- 0200 13 + 0202 83
96				A.- 0200 14 B.- 0200 14 + 0202 74 C.- 0200 14 + 0202 84
120				A.- 0200 15 B.- 020015 + 0202 75 C.- 020015 + 0202 85
144				A.- 0200 16 B.- 020016 + 0202 76 C.- 020016 + 0202 86

1 fila

2 filas

3 filas

Cajas de superficie

Nº Módulos	Cubrebornes	Nedbox	Ekinox TX	XL ³ - 160		Plexo ³
						
		12 mód./fila	18 mód./fila	24 mód./fila		
	A.- Precintables B.- IP 30	A.- Caja sin puerta B.- Caja puerta plena C.- Con puerta tpte. D.- Con puerta metal	A.- Caja sin puerta B.- Con puerta plena C.- Con puerta tpte.	Clase II A.- Caja sin puerta B.- Caja puerta metal C.- Con puerta cristal	Metálico A.- Caja sin puerta B.- Caja puerta metal C.- Con puerta cristal	Puerta tpte.
1	A.- 0013 01					
2	A.- 0013 02 B.- 0013 56					6019 32
4	A.- 0013 04 B.- 0013 57					6019 94
6	A.- 0013 06 B.- 0013 58					6019 96
8		A.- 6012 40 B.- 6012 40 + 6012 05 C.- 6012 40 + 6012 15				6019 98
12		A.- 6012 41 B.- 6012 41 + 6012 06 C.- 6012 41 + 6012 16 D.- 6012 41 + 6012 26				6018 31
18			A.- 6070 51 B.- 6070 51 + 6070 76 C.- 6070 51 + 6070 71			6018 35
24		A.- 6012 42 B.- 6012 42 + 6012 07 C.- 6012 42 + 6012 17 D.- 6012 42 + 6012 27				6018 32
36		A.- 6012 43 B.- 6012 43 + 6012 08 C.- 6012 43 + 6012 18 D.- 6012 43 + 6012 28	A.- 6070 52 B.- 6070 52 + 6070 77 C.- 6070 52 + 6070 72			6018 33 6018 36
48		A.- 6012 44 B.- 6012 44 + 6012 09 C.- 6012 44 + 6012 19 D.- 6012 44 + 6012 29		A.- 0200 52 B.- 0200 52 + 0202 72 C.- 0200 52 + 0202 82	A.- 0200 02 B.- 0200 02 + 0202 72 C.- 0200 02 + 0202 82	
54			A.- 6070 53 B.- 6070 53 + 6070 78 C.- 6070 53 + 6070 73			6018 37
72			A.- 6070 54 B.- 6070 54 + 6070 79 C.- 6070 54 + 6070 74	A.- 0200 53 B.- 0200 53 + 0202 73 C.- 0200 53 + 0202 83	A.- 0200 03 B.- 0200 03 + 0202 73 C.- 0200 03 + 0202 83	6018 38
96				A.- 0200 54 B.- 0200 54 + 0202 74 C.- 0200 54 + 0202 84	A.- 0200 04 B.- 0200 04 + 0202 74 C.- 0200 04 + 0202 84	
120				A.- 0200 55 B.- 0200 55 + 0202 75 C.- 0200 55 + 0202 85	A.- 0200 05 B.- 0200 05 + 0202 75 C.- 0200 05 + 0202 85	
144				A.- 0200 56 B.- 0200 56 + 0202 76 C.- 0200 56 + 0202 86	A.- 0200 06 B.- 0200 06 + 0202 76 C.- 0200 06 + 0202 86	

4 filas

5 filas

6 filas

Zonas comerciales



1 • Zona Centro

madrid.espana@legrandgroup.es

Tel : 91 648 79 22

Fax : 91 676 57 63

2 • Zona Noreste

barcelona.espana@legrandgroup.es

Tel : 93 635 26 60

Fax : 93 635 26 64

3 • Zona Levante

valencia.espana@legrandgroup.es

Tel : 96 337 17 75

Fax : 96 337 17 64

4 • Zona Sur Oriental

granada.espana@legrandgroup.es

Tel : 95 852 24 58

Fax : 95 826 49 63

5 • Zona Sur occidental

sevilla.espana@legrandgroup.es

Tel : 95 465 19 61

Fax : 95 465 17 53

6 • Zona Castilla

valladolid.espana@legrandgroup.es

Tel : 98 339 21 92

Fax : 98 330 88 81

7 • Zona Noroeste

acoruna.espana@legrandgroup.es

Tel : 98 117 43 11

Fax : 98 113 70 52

8 • Zona Norte

vizcaya.espana@legrandgroup.es

Tel : 94 476 19 56

Fax : 94 476 02 01

9 • Zona Insular

palma.espana@legrandgroup.es

Baleares

Tel : 97 176 44 99

Fax : 97 176 42 37

Canarias

Tel : 92 836 75 45

Fax : 92 826 11 25

Asistencia Técnica

Tel : 902 100 626

Fax : 91 676 88 52

sat.espana@legrandgroup.es

Atención al Distribuidor

Tel : 902 100 454

Fax : 902 190 823

pedidos.espana@legrandgroup.es



LEGRAND GROUP ESPAÑA, S.L.

Hierro, 56 - Apto. 216
28850 Torrejón de Ardoz
Madrid

Tel.: 91 656 18 12

Fax: 91 656 67 88

www.legrand.es